

この度は、当社センサコントロールブラシレスモータ「フレッジ」用オプションパーツをお買上げ頂き誠に有難うございます。
本製品をご使用の際には「フレッジ」を分解する必要があります。この説明書をよくお読みになってから交換作業を行なってください。

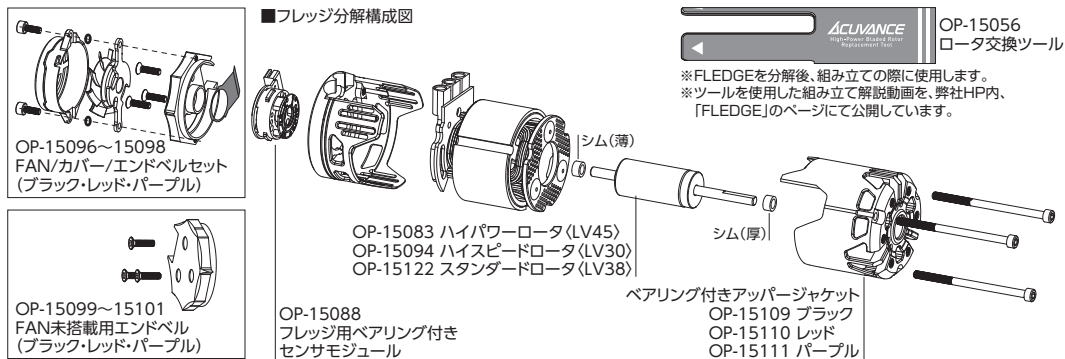

フレッジの分解手順

組み立ては逆の手順で行なってください。

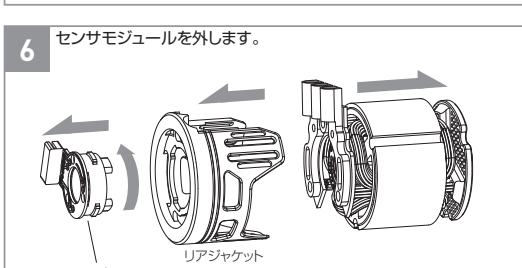
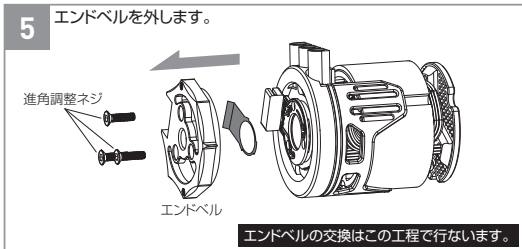
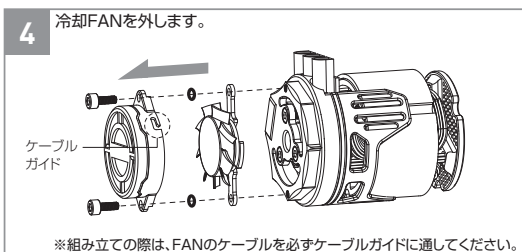
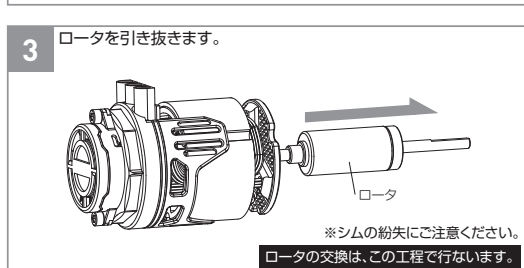
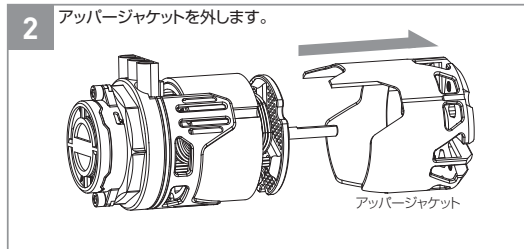
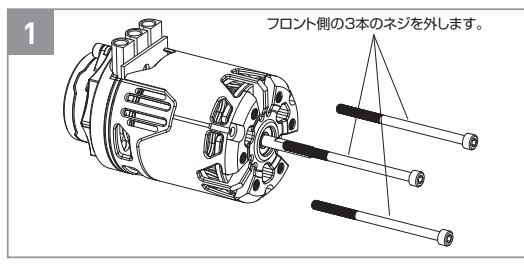

製品に関するお問合せ先

株式会社 **アキュヴァンス** テクニカルサービス課〒533-0033 大阪市東淀川区東中島1-18-22 新大阪丸ビル別館 7F
TEL 06-6379-1191 E-mail:support@acuvance.co.jp http://www.acuvance.co.jp